

GARÁZSKAPU- MEGHAJTÁSOK



A technika által Önnek nyújtott
biztonság, és kényelem



MOZ- GAT

A kapumeghajtások-, és vezérlőrendszerek területén vezető nemzetközi vállalként az motivál minket, hogy a kapukat Marantec hajtásokkal lássuk el és olyan kényelmessé tegyük, amennyire ezt a jelenlegi műszaki színvonal lehetővé teszi.

Innovációk 1957-óta

Kelet-vesztfáliai központunkban immár 1957 óta fejlesztünk és gyártunk műszakilag innovatív hajtás-, és vezérlésrendszereket valamint tartozékokat minden kaputípushoz: Garázkapukhoz-, nyíló-, és tolókapukhoz, ipari kapukhoz és sorompókhoz. Sokéves tapasztalatunk révén biztosak lehetünk benne, hogy jól csináljuk amit csinálunk. Ez hozzásegít minket ahhoz, hogy célzottan mindig olyan termékeket fejlesszünk, amelyek maximálisan kielégítik az Ön igényeit.

Hajtástechnika made in Germany

Meghajtásaink és alkatrészeink technológiáját a kezdetektől fogva konzekvensen Marantec mérnökeink fejlesztik. A gyártás saját németországi, magas szinten specializálódott gyártóüzemeinkben folyik. Az eredmény: A világ legbiztonságosabb hajtásrendszereinek egyike.





Ellenőrzött minőség

Minden egyes Marantec garázkapu hajtást az összes kapugyártó kapuival tesztelünk saját tesztközpontunkban. Kizárólag kiváló minőségű, hosszú élettartamú anyagokat alkalmazunk, amelyek hosszú ideig garantálják, hogy örömet lelje meghajtásában. Meg vagyunk győződve hajtásaink különleges minőségéről, így a Comfort 260, 270, 280, valamint Comfort 360, 370, 380 meghajtásainkra 5 év garanciát biztosítunk.

Tanúsított biztonság

A fejlesztésüket követően az összes meghajtásunkat független, és akkreditált intézetek tanúsítványai minősítik. Így bizonyítottan megfelelnek az összes törvényi normának, például a kapukra vonatkozó DIN EN 13241-1 európai terméknormának. Ezen kívül vállalatunk DIN ISO 9001 tanúsítvánnyal rendelkezik.



EN 13241-1



BI ZA LO M

A biztonság
bizalmat ébreszt.
Ez a védettség
és nyugalom
érzésének alapja.

A Marantec meghajtással automatizált kapuk védelmet nyújtanak az emberek és az anyagi javak számára, megakadályozzák, hogy a kapuk kontroll nélkül bezáródjanak, hogy illetéktelenek minden akadály nélkül kinyithassák a kaput, tökéletesen beállíthatók minden kapuhoz, áramszünet esetén is üzemelnek, bármilyen működésbeli probléma esetén jeleznek, és megfelelnek az összes európai és nemzetközi normáknak.

Betörésbiztosság

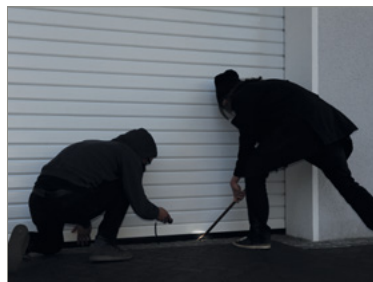

Háromszoros betörés elleni védelemmel

A kapu nyitását megakadályozó 3-szoros védelmet a következőképpen biztosítjuk: 1. a meghajtás természetes önzáródása által, 2. elektronikusan felügyelt nyitásvédelemmel és 3. SafeLock sínjein-kkel, amelyek egy bővítőkészlettel együtt, egy kiegészítő retesz a sínbe pattintásával mechanikusan biztosítják a kaput nyitás ellen, ez utóbbi egy a holland SKG-Intézet által tanúsított mechanizmus.



Érzékeny

Megbízható

Biztonság
iránti igény



Szabadalmaztatott erőkorlátozás ← EP 0771923B2

A meghajtás kifejezetten érzékenyen reagál az akadályokra, ha a kapu akár csak kissé hozzáér valamihez, a meghajtás azonnal megáll, és a tárgy elengedése érdekében ellentétes irányra vált, így nem tesz kárt abban. Ezáltal hatékonyan védi a személyeket, az állatokat és a tárgyakat.



Nagyobb biztonság fotocellákkal

A fotocellák érintkezésmentesen felügyelik a garázkapu területét és ha egy tárgy megszakítja a fénysugarat, azonnal leállítják a meghajtást, ezen kívül a két LED a fotocellák helyes beállítását, vagy adott esetben az elszennyeződés, stb. miatti hibás működést is jelzi.

KÖN- NY- ED- SÉG

A kényelem
élvezet.

A könnyedség
és a rugalmasság
tovább fokozzák
a kényelmet.

A Marantec meghajtással automatizált kapuk egy gombnyomással olyan helyzetbe állíthatóak, ahol éppen a legalkalmasabb, továbbá olyan kiegészítő funkciókkal rendelkeznek, mint a nyaralási kapcsolások és világítási funkciók, igényei megváltozása esetén bővíthetők és kérdései esetén átfogó és gyors szerviz tartozik hozzájuk.



Kommunikatív



Állapotvisszajelzés a bi-linked-nek köszönhetően

bi-linked rádiófrekvenciás jeladóink nem csupán gombnyomásra nyitják és zárják a kapuját, hanem visszajelzést adnak a kapu aktuális pozíciójáról is. Abban az esetben, ha nem lát rá kapujára, de biztos akar lenni benne, hogy az zárva van, kérdezze meg bi-linked rádiófrekvenciás jeladóját.



Kényelem
iránti igény

Halk

Gyors



Minimális zajszint

A Marantec meghajtások rendkívül csendesen üzemelnek. Ön és szomszédai nyugalmának érdekében kizárólag egyenáramú technológiával üzemelnek. Ennek érdekében az összes funkció tökéletesen össze van hangolva egymással.



Kapunyitás nagysebességgel

A rövidebb várakozás és a garázs alacsonyabb hővesztesége érdekében a meghajtásainkkal szerelt kapuk kifejezetten gyorsan nyílnak, Comfort 370-es meghajtásunkkal villámgyorsan, csupán **kb. 9 másodperc alatt**.

speed

Garázkapumeghajtások

Comfort 360, 370, 380

Ezek a meghajtások a következőkkel fogják meggyőzni Önt: Fényes fehér felületükkel, modern LED világításrendszerükkel, gyors kapunyitással, extrém takarékoságukkal és kényelmes kezelési funkcióikkal.



Melyik meghajtás illeszkedik tökéletesen az **Ön igényeihez?**

Dizájn meghajtás kis kapukhoz

Comfort 360: Speed funkcióval, blueline technológiával, LED-világítással, maximálisan 110 kg súlyú kapukhoz.

Az erőművész

Comfort 380: Legerősebb garázkapuhajtásunk különösen széles, vagy nehéz garázkapukhoz, maximum 220 kg-ig.

A sebességcsoda

Comfort 370: A leggyorsabb meghajtásunk, mellyel kevesebb mint 9 másodperc alatt kinyithatja garázkapuját. Maximálisan 185 kg súlyú kapukhoz.

A csomag a következőket tartalmazza:



2-csatornás kézi jeladó



Speed funkcióval

A Speed funkció mind nyitáskor, mind záráskor csúcssebességgel mozgatja a kaput. Ez Ön számára a következő előnyöket nyújtja: Rövidebb várakozási idő az autóban, kevesebb hővesztés a garázsban, nagyobb biztonság a nagyobb forgalmú garázsbejáratoknál.

speed

Intelligens
funkciókkal



Szabadalmaztatott, extrém takarékos blueline technológiával

A blueline technológiának köszönhetően, ha a meghajtás nem üzemel, közel nulla csökken az energiafogyasztása, így az éves áramköltség csupán kb. 2 eurót tesz ki. A fentiek miatt termékünk a környezetet és az Ön pénztárcáját is kíméli.

blueline



Biztonságos bi-linked rádiófrekvenciás technikával

A Comfort 300 sorozat összes meghajtását a bi-linked rádiófrekvenciás jeladónk kezeli, amely a 128 bites kódolásnak és a Rolling-kód technológiának köszönhetően kifejezetten biztonságos, állapotlekérdezési funkciója révén igen kényelmes és ezen kívül még szuper jól is néz ki.



Szellőztető funkció

Kérésre úgy programozzuk be a meghajtást, hogy az gombnyomásra szellőztetési helyzetbe állítja a kaput – így egyszerűen és biztonságosan szellőztetheti garázsát, anélkül, hogy bárki be tudna jutni.



Beépíthető biztonsági akkumulátorral

Áramszünet esetén a biztonsági akkumulátor veszi át a meghajtás áramellátását. Ez közvetlenül a hajtás készülékébe építhető be, és bármikor utólagosan is beszerelhető. Az akkumulátor állapotát LED-ek jelzik.

Garázskapumeghajtások

Comfort 260, 270, 280, 260 accu

Klasszikus termék a garázskapumeghajtások között, amely már az 5. generáció. A terméket konzekvensen továbbfejlesztettük a technika aktuális szintjének megfelelően. LED-világítás, kapukímélő vezérlés, érzékeny akadályfelismerés, könnyű kezelhetőség.



Melyik meghajtás illeszkedik tökéletesen az Ön igényeihez?

A standard meghajtás

Comfort 260: Mindent tud, amire egy garázskapu nyitásához szükség van. Maximálisan 90 kg súlyú kapukhoz.

A sokoldalú

Comfort 270: Széles kapukhoz, vagy maximum 5 m széles dupla garázsokhoz. Maximálisan 165 kg súlyú kapukhoz.

A legerősebb klasszikus

Comfort 280: A Comfort 200 sorozat legerősebb garázskapu meghajtása széles dupla garázsokhoz és nagy nyílókapukhoz. Maximálisan 200 kg súlyú kapukhoz.

A csomag a következőket tartalmazza:



2-csatornás kézi jeladó

Az akkumulátoros hajtás

Comfort 260 accu: A hálózati csatlakozástól függetlenné teszi Önt. Napelem is csatlakoztatható hozzá.

A csomag a következőket tartalmazza:



Akkumulátor



2-csatornás kézi jeladó



Modern LED-világítással

A LED-világítás a lehető legjobb világítást biztosítja a garázsában, és egyszerű bepattintás révén könnyen bővíthető egy második LED modullal*. A világítási időtartam 2 másodperc és több mint 4 perc között egyénileg beállítható. Ezen kívül kézi jeladójával, vagy fali nyomógombbal kényelmesen be-, és kikapcsolhatja a világítást.

* A Comfort 260 accu termékre nem vonatkozik

Intelligens funkciókkal



Opcionális biztonsági akkumulátorral

Áramszünet esetén a biztonsági akkumulátor veszi át az áramellátást. Egyszerű dugaszoló rendszerrel rendelkezik, bármikor utólag is beszerezhető, és egy kisméretű akkumulátordobozban a falra is felszerelhető.



Biztonságos bi·linked rádiófrekvenciás technikával

A Comfort 200 sorozat összes meghajtását a bi·linked rádiófrekvenciás jeladónk kezeli, amely a 128 bites kódolásnak és a Rolling-kód technológiának köszönhetően kifejezetten biztonságos, állapotlekérdezési funkciója révén igen kényelmes és ezen kívül még szuper jól is néz ki.



Alacsony energiafogyasztás

A Comfort 200 hajtások kifejezetten alacsony energiafogyasztásúak. Készenléti üzemmódban csak annyi energiára van szükségük, amennyi a következő parancsra való reagáláshoz szükséges.



Szellőztető funkció

Kérésre úgy programozzuk be a meghajtást, hogy az gombnyomásra szellőztetési helyzetbe állítja a kaput – így egyszerűen, és biztonságosan szellőztetheti garázsát, anélkül, hogy bárki be tudna jutni.

Minden garázkapuhoz a megfelelő meghajtásrendszer

Könnyű, vagy nehéz, kicsi vagy nagy, új vagy régi kapukhoz. Klasszikus elektromos csatlakozással rendelkező garázsokhoz, vagy igény esetén alternatív elektromos energiaforrásokhoz. Minden kapuhoz és minden alkalmazáshoz rendelkezünk a megfelelő meghajtáscsomaggal: Kapuhajtás + sín + szerelési anyagok + kezelési tartozékok.



Biztonsági bővítkészlettel
Kiegészítő mechanikai biztosítás a kapu illetéktelenek általi nyitása ellen. Ennek során egy retesz bepattan a sínbe és megakadályozza a nyitást.



Vészhelyzeti kioldás
Áramkimaradás esetén a kapu a vészhelyzeti kioldással nyitható ki és zárható vissza. A kioldás meghúzásával a kapu leválasztásra kerül a meghajtásról, ekkor a kapu manuálisan kezelhető.



Megerősített meghajtás sín
Nehéz kapuhoz kétoldalas golyóscsapággal rendelkező megerősített sínt alkalmazunk.



Meghajtásaink teljesen karbantartás-mentesek és kiváló minőségű fogasszíj rendszereiknek köszönhetően extrém halkak.

Minden garázkapuhoz

- ① Garázkapumeghajtás sínrel
- ② Szolármodul (csak a Comfort 260 accu modellhez)
- ③ Akku/biztonsági akkumulátor
- ④ Kézi rádiófrekvenciás jeladó
- ⑤ Rádiófrekvenciás faligomb
- ⑥ Fotocellák
- ⑦ Rádiófrekvenciás kódtasztatúra, vagy rádiófrekvenciás ujjlenyomat olvasó

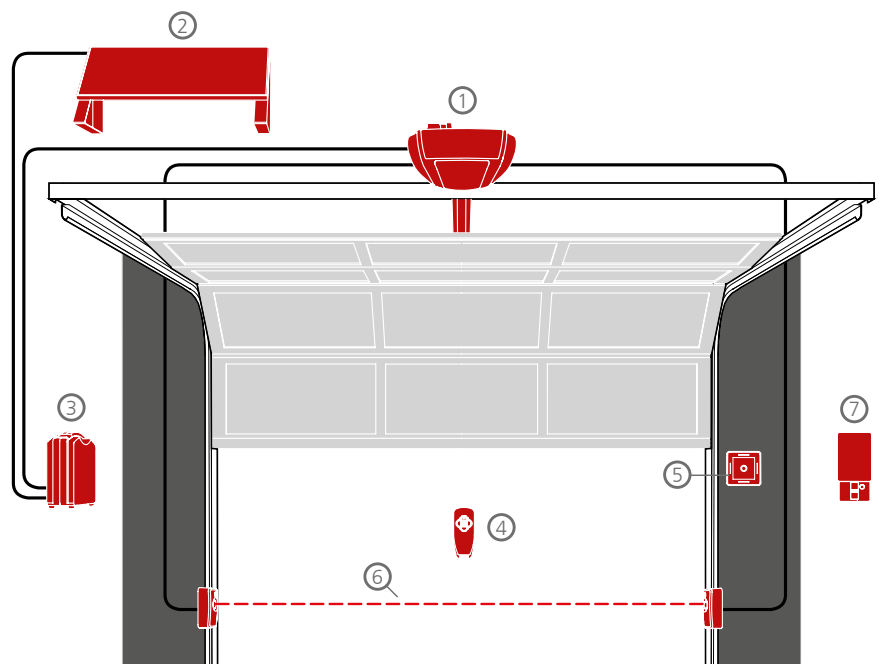

Az összes műszaki adat áttekintése

	Comfort 360	Comfort 370	Comfort 380	Comfort 260	Comfort 270	Comfort 280	Comfort 260 accu
Műszaki adatok							
Húzó-, nyomóerő (max. N)	650	850	1100	550	750	1000	550
Mozgási sebesség (max. mm/s)	220	235	180	160	160	160	160
Teljesítményfelvétel / készenléti üzemmód (max. W)	0,6	0,6	0,6	4,0	4,0	4,0	0,05
A világítás ilyen teljesítményű izzónak felel meg (W) / bővítéssel:	80 / 160	80 / 160	80 / 160	40 / 80	40 / 80	40 / 80	40
Biztonsági akkumulátor (opcionális)	teljesen beépíthető	teljesen beépíthető	teljesen beépíthető	<input checked="" type="checkbox"/>	<input checked="" type="checkbox"/>	<input checked="" type="checkbox"/>	<input type="checkbox"/>
Kapuzélesség (max. m)							
a) duplafalú szekcionált kapuk	3,0	5,5	6,0	3,0	5,5	6,0	3,0
b) Billenőkapuk	3,5	5,0	6,0	3,5	5,0	6,0	3,5
Kapu súlya (max. kg)	110	185	220	90	165	200	90
Akkumulátor, opcionálisan szolár modulal	<input type="checkbox"/>	<input type="checkbox"/>	<input type="checkbox"/>	<input type="checkbox"/>	<input type="checkbox"/>	<input type="checkbox"/>	<input checked="" type="checkbox"/>

Tartozékok az extra biztonságért és kényelemért

A tartozékok területén konzekvensen modern rádiófrekvenciás rendszereket alkalmazunk. Ez nem csupán a szerelést teszi sokkal egyszerűbbé, hanem a használatot és a kezelést is.

A Marantec tartozék termékei univerzálisan felhasználhatóak minden meghajtásunkhoz, garázkapu-, és kertkapu meghajtásunkhoz. Más gyártók meghajtásai is kezelhetők a Marantec termékekkel.



3 parancsgomb a különböző funkciók kezeléséhez, pl. maximum 3 kapu működtetéséhez



Digital 663 kézi jeladó:
Eredeti mérettel megegyező ábra

Állapotgomb a kapuhelyzet lekérdezéséhez

● **LED zölden világít:**
A kapu be van zárva, vagy éppen záródik

● **LED pirosan világít:**
A kapu nyitva van, vagy éppen nyílik



Digital 644 belső nyomógomb:

- Állapotgomb: —
- Három parancsgomb: —
- Két darab 2-színű LED (piros/zöld)

A kapu nyitása/zárása

Kapuja nyitására, vagy zárására egyszerűen nyomja meg a kézi jeladón, vagy a belső nyomógombon a megfelelő parancsgombot.

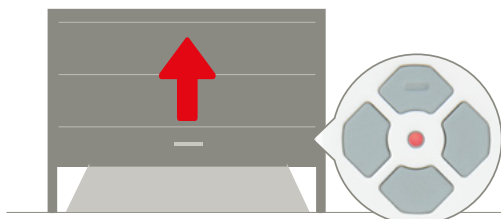

Ha éppen **nyitja** a kaput, akkor pirosan villog a LED (ahogy ez itt a Digital 663 kézi jeladón ábrázolva van).

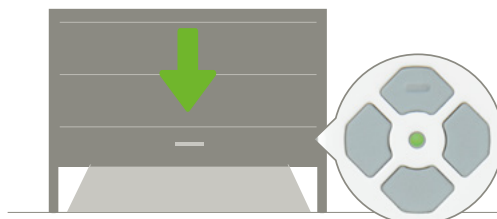

Ha éppen **zárja** a kaput, akkor zölden villog a LED.

Rádiófrekvenciás rendszerünk, a bi·linked: Biztonságos. Egyszerű. Kommunikatív.

Ezt tudja a bi·linked

A bi·linked gombnyomásra biztonságos nyitási és zárási parancsokat ad ki kapuinak. A bi·linked kommunikálni is képes Önnel. Az állapotgombok és a LED-jelzések segítségével gombnyomásra lekérdezhető hogy a kapuja nyitva van-e vagy zárva, akkor is, ha Ön rálátási távolságon kívül van. A bi·linked egy és kétirányú változatban kapható, kommunikációval és anélkül.

A bi·linked biztonság

A kényelem mellett nálunk a biztonság is a legelső helyen szerepel. bi·linked rádiófrekvenciás technológiánk ezért 128-bites titkosítással működik, hasonlóan például az online bank alkalmazásokhoz. Ezzel párhuzamosan úgynevezett rolling kódot használ: Amely gombnyomásra, tehát minden műveletnél módosítja az átküldött kódot, így a jel másolása, vagy dekódolása szinte teljesen lehetetlen. Ezen kívül a rádiófrekvencia egyáltalán nem érzékeny a zavaró hatásokra, és nem interferál más közeli rádiófrekvenciás készülékekkel.

A bi·linked egyszerű

Mivel a rendszer rádiófrekvencián kommunikál, nem kell kábelekkel összekapcsolni az egyes készülékeket. Egyszerűen oda szerelheti fel a tartozékait, ahova a legegyszerűbb és ha igényei megváltoznak, egyszerűen utólag is módosíthatja ezeket. Minden garázskapumeghajtásunk képes kommunikálni a bi·linked-tartozékokkal.

A bi·linked dizájn

bi·linked Digital 633 kézi jeladónk nem csupán kifejezetten biztonságos és kényelmes, hanem egy valódi dizájn tárgy is. A neves nemzetközi reddot dizájn díjat nyert készülék minden ajtónyitáskor vonzza a kíváncsi tekinteteket.



reddot design award
winner 2012

128-Bit-
kódolás 

Rolling-kód 

100%-
biztonság 



További információkat a
bi·linked készülékről itt találhat:



Állapotlekérdezés:

Például annak érdekében, hogy megnézzze, bezárta-e a kaput, a kézi jeladóval, vagy a belső nyomógombbal a házból is **lekérdezheti kapujának állapotát**.



Nyomja meg az **állapot-gombot** és ezt követően a kapu parancsgombját.

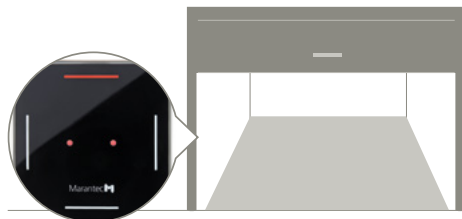

A piros LED azt jelenti, hogy a kapu **nyitva van** (mint azt a belső Digital 644 nyomógombja is jelzi).

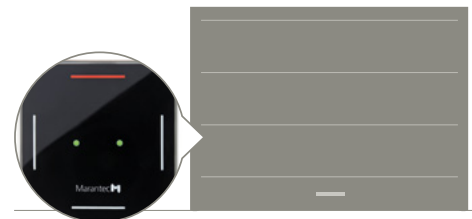

A zöld LED azt jelzi, hogy a kapu **zárva** van.

bi·linked-kézi jeladónk

Kétirányú kézi jeladó



Digital 663

A kétirányú kézi jeladó egy olyan gombbal rendelkezik, amellyel kényelmesen lekérdezheti a kapu pozícióját, valamint további 3 gombjával különböző funkciókat kezelhet, például akár 3 kaput is, aktiválhatja a világítást, a szellőztetési funkciót, vagy aktiválhatja az elektronikus billentyűzarat is.



Digital 633

Digital 663

- Klippszel az autó napellenzőjén történő rögzítéshez·fali tartóval

Digital 633

- Elnyerte a neves reddot dizájn díjat
- Elegáns billenőkapcsolóval történő kezelés
- Praktikus mágneses falitartóval



reddot design award
winner 2012

Egyirányú kézi jeladó



Digital 572

Egyirányú kézi jeladóink opcionálisan 2, vagy 4 gombbal vásárolhatóak meg, amelyeket különböző funkciókra lehet beprogramozni: Különböző kapuk kezelésére, világítás aktiválására, vagy a szellőztetési funkció bekapcsolására. Az elektronikus billentyűzár megakadályozza a nem kívánatos kezelést.



Digital 564

Digital 572

- Kisméretű, könnyen kezelhető forma, nadrágzsebben, vagy kulcstartón történő hordáshoz
- Alapfelszereltségként a Comfort 360, 370, 380 és Comfort 260, 270, 280, 260 accu meghajtásukhoz

Digital 564

- Klippszel az autó napellenzőjén történő rögzítéshez
- Falitartóval

bi·linked-tartozékunk beltérre és kültérre egyaránt

Kódtasztatúra vagy ujjlenyomat olvasó



Digital 528

A rádiófrekvenciás ujjlenyomatolvasó kifejezetten kényelmessé teszi kapuainak nyitását: Ujjlenyomatával egyszerűen kinyithatja kapuját és nem kell törődnie azzal, hogy esetleg elfelejti a kódot, vagy elveszíti a kézi jeladót. A művelet az alkalmazott sorérzékelők miatt igen biztonságos – az ujjat el kell húzni a felület felett, nem pedig ráhelyezni egy helyre, ahonnan később lehetséges lemásolni az ujjlenyomatot. A készülékbe maximum 20 felhasználó programozható be. A Digital 528 eszközzel két kapu kezelhető.



Digital 525 és 526

Rádiófrekvenciás kódtasztatúra opcionálisan tolófedéllel és anélkül is kapható – ez a Digital 526 esetén plusz védelmet nyújt az időjárás ellen. Ezzel maximálisan három kapu nyitható ki egyszerűen, a 4-jegyű PIN megadásával. Lehetséges egy 3x használható kód generálása is, például beszállítók részére. Egy további gombra kioszthatók olyan funkciók is, mint például a világítás be-, és kikapcsolása.

Belső nyomógomb



Digital 644 és 645

Fali kapcsoló ugyan olyan igényes formatervezésben, mint díjnyertes Digital 633 modellünk. Két gombbal rendelkezik amelyekhez különféle funkciók rendelhetők hozzá, például két garázkapu kezelése. Az üdülés funkcióval az összes kézi jeladó gombnyomásra kikapcsolható, amely plusz biztonságot jelent. A Digital 644 modellnél egy további gombbal lekérdezhető az aktuális kapupozíció, amely optimális a házból történő kényelmes használatához. Kiegészítő mozgásérzékelőjével, amely bekapcsolja a hajtásvilágítást, a Digital 645 ideális garázsokban történő használatra.

Tartozékok a további biztonságért és kényelemért

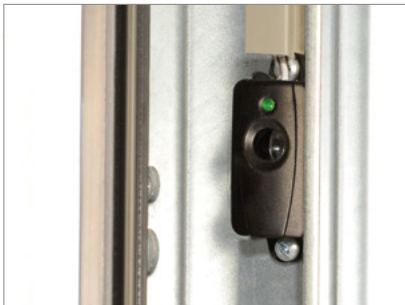

Fotocellák

A fotocella további védelmet nyújt garázkapuja számára. A fotocella folyamatosan felügyeli a behajtó és a kapu területét, és ha egy tárgy útban van és megszakítja a fénysugarat, azonnal leállítja a meghajtást.

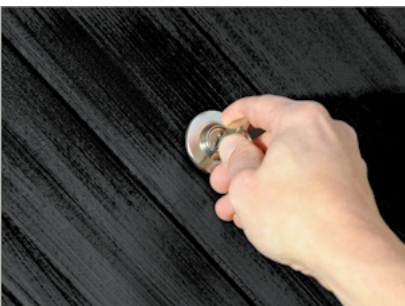

Külső kioldás

Minden kapumeghajtáshoz szükség van egy kézi kioldásra, amellyel például áramszünet esetén is ki tudja nyitni és be tudja zárni kapuját. A Marantec-meghajtások egy vészhelyzeti kioldóval belülről mechanikusan kioldhatóak. Amennyiben garázsának nincs második, például oldalsó bejárata, akkor olyan külső kioldást alkalmazunk, amelyhez csak Ön mint tulajdonos férhet hozzá.



LED bővítések

A Marantec garázkapu meghajtások el vannak látva egy LED világítással. Ha ennél nagyobb fényerejű világítást szeretne, akkor bármikor egyszerűen utólag is fel lehet szerelni további modulokat. A LED-világítás extrém alacsony áramfogyasztásával és igen hosszú élettartamával győzi meg felhasználóit.



Szolármodul

Ha a Comfort 260 accu modellet használja, akkor egy szolármodult is csatlakoztathat, így napenergiával működtetheti készülékét. A kiváló minőségű panel számára már a normál nappali fény is elegendő ahhoz, hogy elegendő energiát biztosítson a meghajtás számára. A nyert energiát a készülék az akkumulátorban tárolja és akkor hasznosítja, ha mozgatni kell a kaput. Ha ennek ellenére lemerül az akkumulátor, akkor ezt hagyományos házi dugaszolócsatlakozóról is fel lehet tölteni.

Gombnyomással kívánja nyitni és zárni toló-, vagy nyílókapuját?
Egyszerűen megoldható, ha kiváló minőségű Marantec kertkapu meghajtást választ.



Meghajtások kertkapukhoz

Nyílókapu meghajtásaink

alkalmazkodnak az ön otthonának különféle kihívásaihoz. Hajtás **XXL-kapuoszlophoz**? Vagy inkább olyan hajtást szeretne, amely szinte **láthatatlanul üzemel**? Kifejezetten erős **hajtás nehéz kapukhoz**? Győződjön meg Ön is kiváló minőségű és hosszú élettartamú hajtásaink hatékonyságáról.

Tolókapu meghajtásaink

kis és nagy, könnyű és nehéz, régi és új kapuk automatizálása. Az Ön igényének megfelelően különböző koncepciókat fejlesztettünk ki: **Oszlophajtások**, amelyek tökéletesen integrálhatók a kerítésbe, vagy **kompakt és ezzel alig látható hajtások**.



Az összes hajtás kezelése **egyetlen** kézi jeladóval

Tartozék termékeink kompatibilisek az összes Marantec meghajtással. Ez a következő előnyökkel jár Ön számára: Ugyan azt a kézi jeladót, vagy belső nyomógombot használhatja garázkapujához és toló-, ill. nyílókapujához. Egyszerű és biztonságos.

Garázkapumeghajtások

Mélygarázs-kapumeghajtások

Nyílókapu meghajtások

Tolókapu meghajtások

Sorompók

Vezérlések

Tartozékok



www.marantec.com

Marantec Antriebs- und Steuerungstechnik GmbH & Co. KG
Remser Brook 11 · 33428 Marienfeld · Germany

Utánnymás, akár kivonatos formában is, csak előzetes engedéllyel lehetséges. Fenntartjuk a módosítások jogát.
A bemutatott meghajtások és a műszaki felszerelések nem minden esetben egyeznek meg a szabvány kiszállítási csomag tartalmával.